

Milwaukee®

Nothing but **HEAVY DUTY**®.



M18 BLDD **M18 BLPD**

Original instructions
Originalbetriebsanleitung
Notice originale
Istruzioni originali
Manual original
Oorspronkelijke
gebruiksaanwijzing
Original brugsanvisning
Original bruksanvisning
Bruksanvisning i original
Alkuperäiset ohjeet

Πρωτότυπο οδηγιών χρήσης
Original isletme talimatı
Původním návodem k
používání
Původný návod na použití
Instrukcja oryginalna
Eredeti használati utasítás
Izvirna navodila
Originalne pogonske upute
Instrukcijam originalvaloda
Originalni instrukcija

Αιγυράγαγε kasutusjuhend
Оригинальное руководство
по эксплуатации
Оригинално ръководство за
експлоатация
Instrucțiuni de folosire
originale
Оригинален прирачник за
работа
Оригінал інструкції з
експлуатації
التعليمات الأصلية

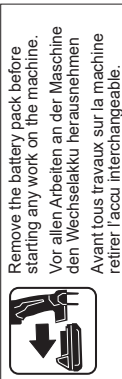
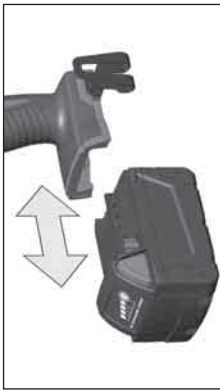

Remove the battery pack before starting any work on the machine.
Vor allen Arbeiten an der Maschine den Wechselakku herausnehmen.
Avant tous travaux sur la machine retirez l'acco interchangeable.
Prima di iniziare togliere la batteria dalla macchina.
Retire la batería antes de comenzar cualquier trabajo en la máquina.
Antes de efectuar cualquier intervención na máquina retire o bloco acumulador.
Voor alle werkzaamheden aan de machine de akku verwijderen.
Ved arbejde inden i maskinen, bór batteriet tages ud.
Ta ut vekselbatteriet før du arbeider på maskinen.
Drag ur batteripaket innan arbete utföres på maskinen.
Ota akku pois ennen kaikkia koneeseen tehtäviä toimenpiteitä.
Прив από κάθε εργασία στη μηχανή αφαιρέστε την ανταλλακτική μπαταρία.
Alein kendidde bir çalıřma yapmadan önce kartuş akuyu çıkarın.
Před zahájením veřkerých práci na vřtácím řroubovákú vyjmout výměnný akumulátor.
Pred kařbou prácou na stroji výmenný akumulátor vybrať.
Przed przystąpieniem do jakichkolwiek prac na elektronarzędziu należy wyjąć wkładkę akumulatową.
Karbantartás, javítás, tisztítás, stb. elótt az akkumulátort ki kell venni a készülékból.
Pred deli na stroju izvedite izmenljivi akumulator.
Prije svih radova na stroju izvaditi bateriju za zamjenu.
Pirms mařinai veikt jebkāda veida arkopes darbus, ir jāzāņem ārā akumulators.
Prieš atikdami bet kokius darbus įrenginyje, išimkite keičiamą akumuliatorių.
Enne kõiki töid masina kallal võtke vahetatav aku välja.
Выньте аккумулятор из машины перед проведением с ней каких-либо манипуляций.
Predi započvane na kakvito e da e работи по машината извадете акумулатора.
Scoateți acumulatorul înainte de a începe orice intervenție pe mașină.
Отстранете ја батеријата пред да започнете да ја користите машината.
Перед будь-якими роботами на машині ви́няти зміну аккумулятору батарею.
مہذبارة حرارة البطارية قبل اني اعمل على المآثر.

Remove the battery pack before starting any work on the machine.
Vor allen Arbeiten an der Maschine den Wechselakku herausnehmen.
Avant tous travaux sur la machine retirez l'acco interchangeable.
Prima di iniziare togliere la batteria dalla macchina.
Retire la batería antes de comenzar cualquier trabajo en la máquina.
Antes de efectuar cualquier intervención na máquina retire o bloco acumulador.
Voor alle werkzaamheden aan de machine de akku verwijderen.
Ved arbejde inden i maskinen, bór batteriet tages ud.
Ta ut vekselbatteriet før du arbeider på maskinen.
Drag ur batteripaket innan arbete utföres på maskinen.
Ota akku pois ennen kaikkia koneeseen tehtäviä toimenpiteitä.
Прив από κάθε εργασία στη μηχανή αφαιρέστε την ανταλλακτική μπαταρία.
Alein kendidde bir çalıřma yapmadan önce kartuş akuyu çıkarın.
Před zahájením veřkerých práci na vřtácím řroubovákú vyjmout výměnný akumulátor.
Pred kařbou prácou na stroji výmenný akumulátor vybrať.
Przed przystąpieniem do jakichkolwiek prac na elektronarzędziu należy wyjąć wkładkę akumulatową.
Karbantartás, javítás, tisztítás, stb. elótt az akkumulátort ki kell venni a készülékból.
Pred deli na stroju izvedite izmenljivi akumulator.
Prije svih radova na stroju izvaditi bateriju za zamjenu.
Pirms mařinai veikt jebkāda veida arkopes darbus, ir jāzāņem ārā akumulators.
Prieš atikdami bet kokius darbus įrenginyje, išimkite keičiamą akumuliatorių.
Enne kõiki töid masina kallal võtke vahetatav aku välja.
Выньте аккумулятор из машины перед проведением с ней каких-либо манипуляций.
Predi započvane na kakvito e da e работи по машината извадете акумулатора.
Scoateți acumulatorul înainte de a începe orice intervenție pe mașină.
Отстранете ја батеријата пред да започнете да ја користите машината.
Перед будь-якими роботами на машині ви́няти зміну аккумулятору батарею.
مہذبارة حرارة البطارية قبل اني اعمل على المآثر.

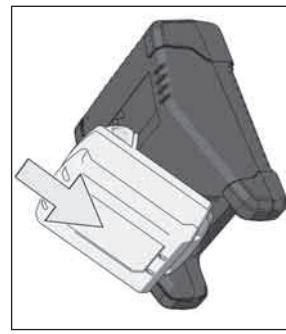
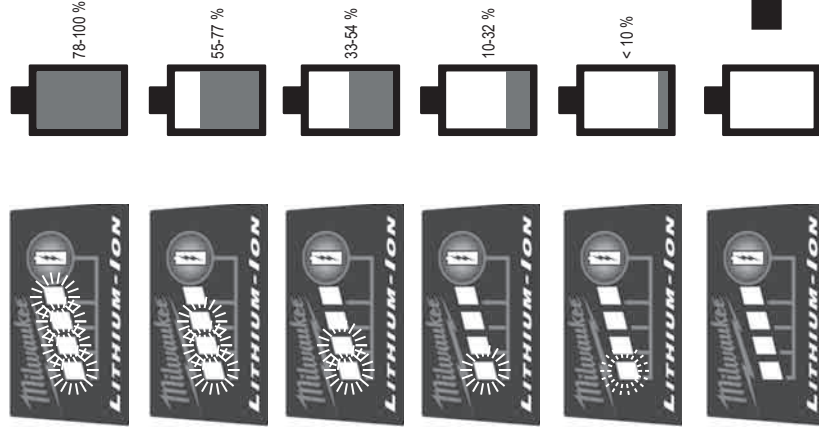
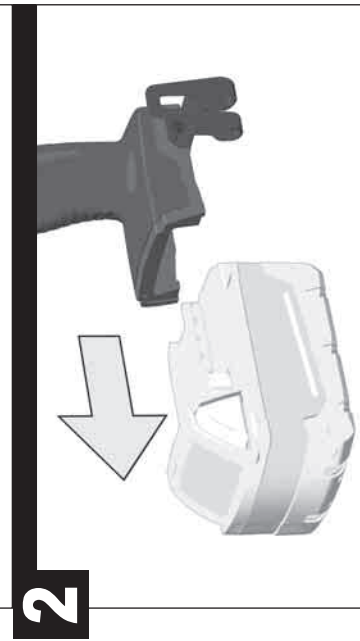
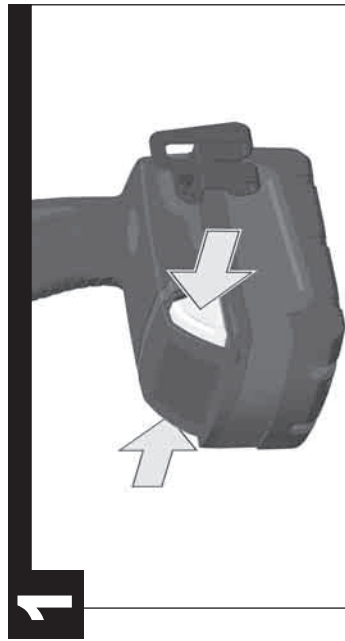

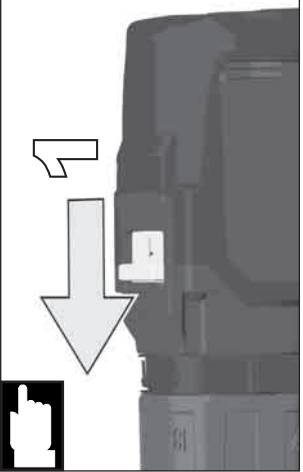
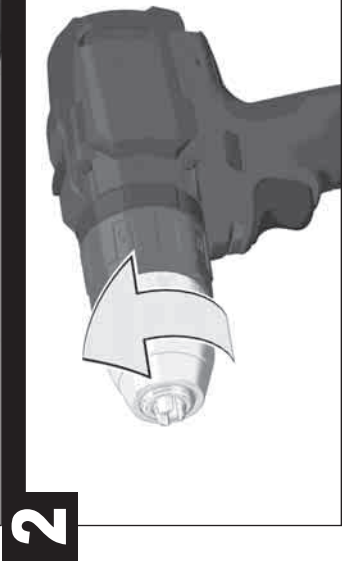
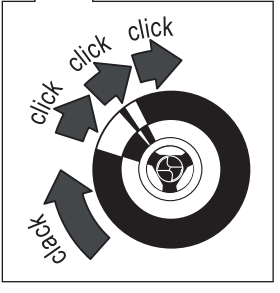
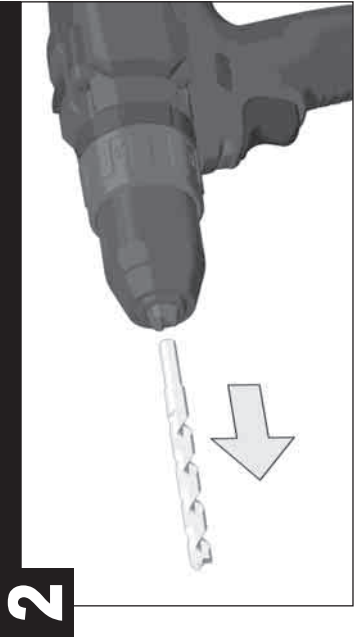
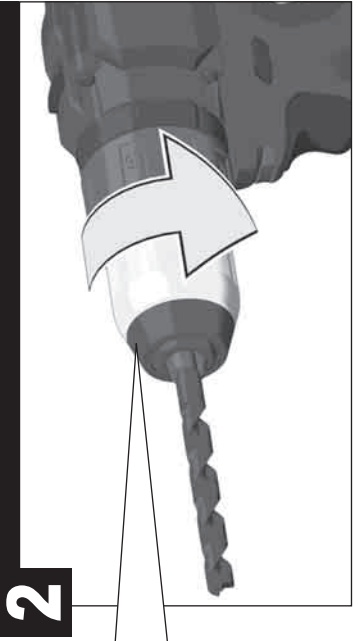
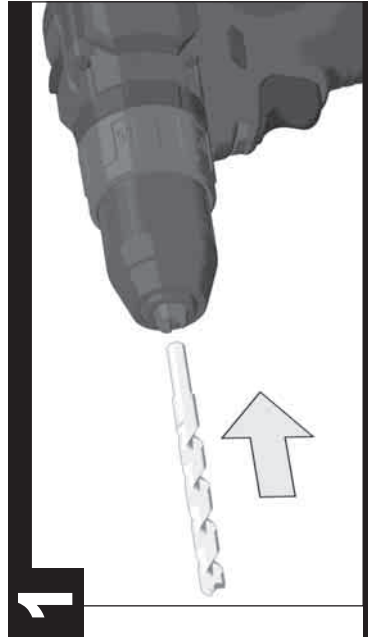

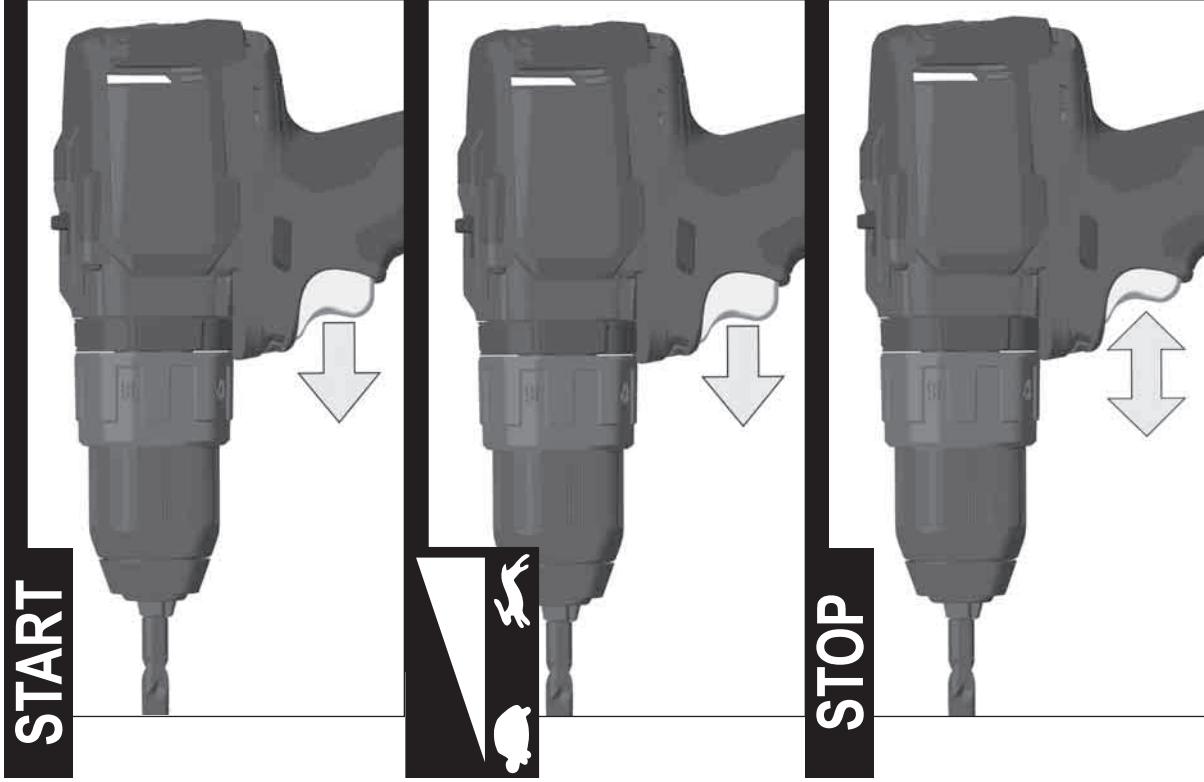
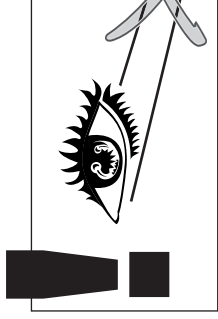
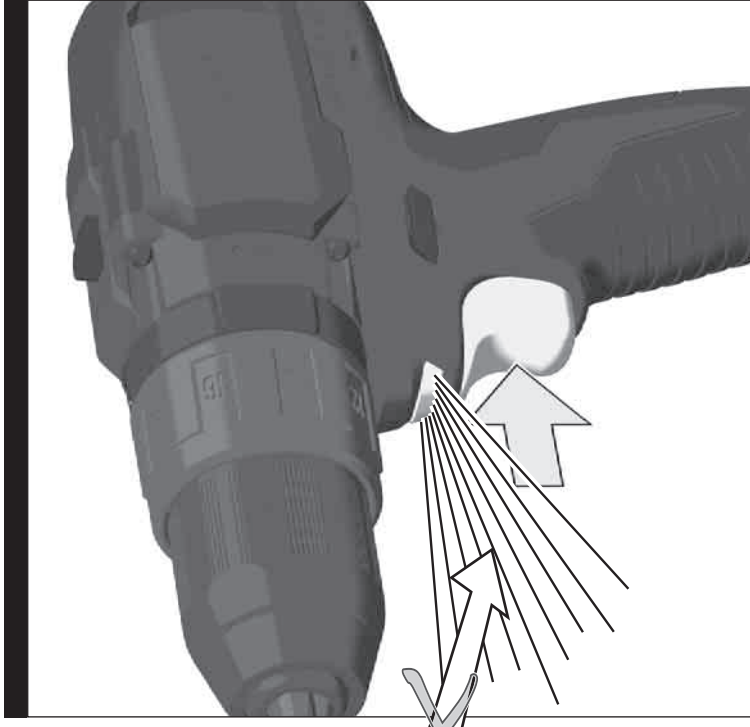
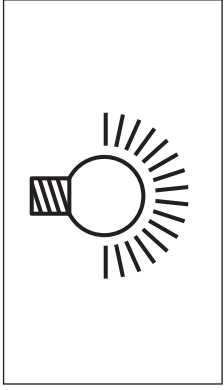

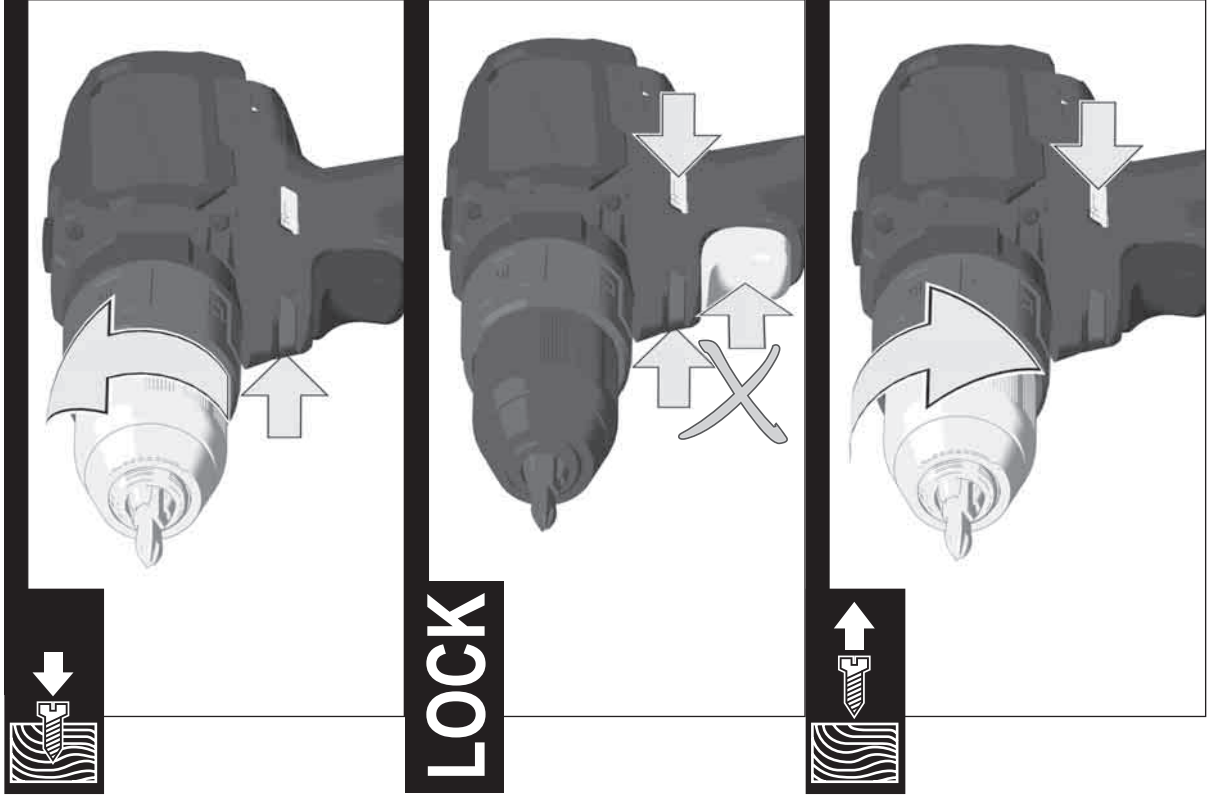
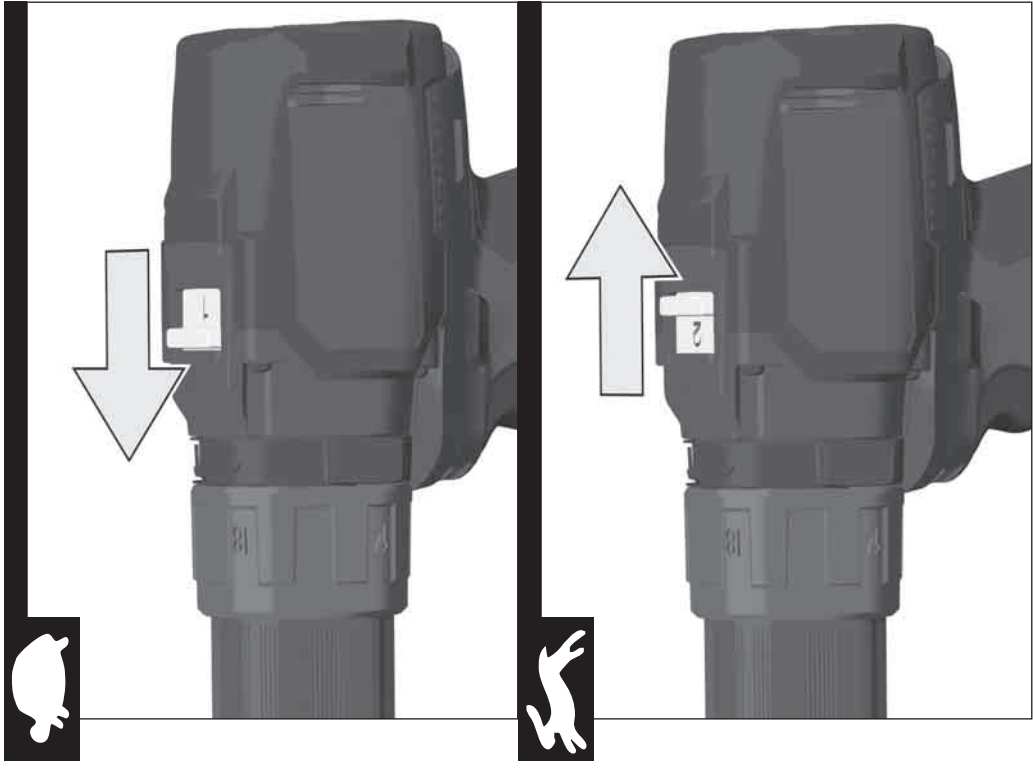

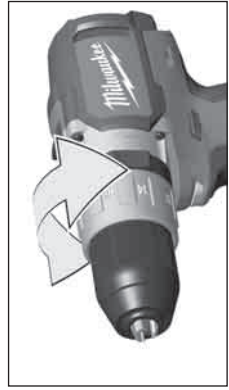

M18 BLPD

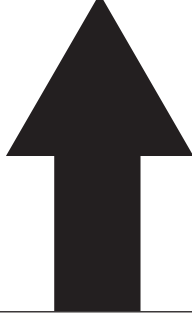
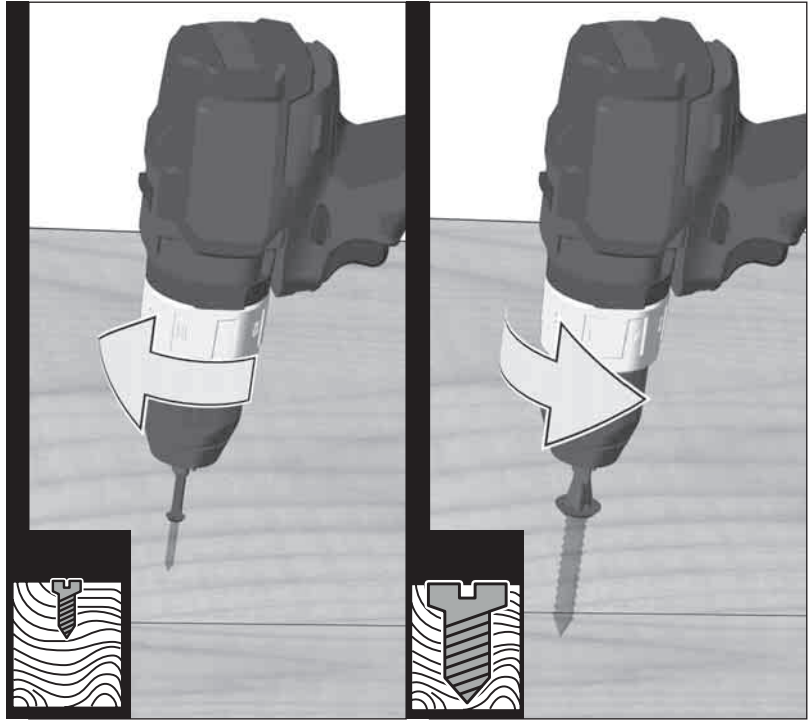
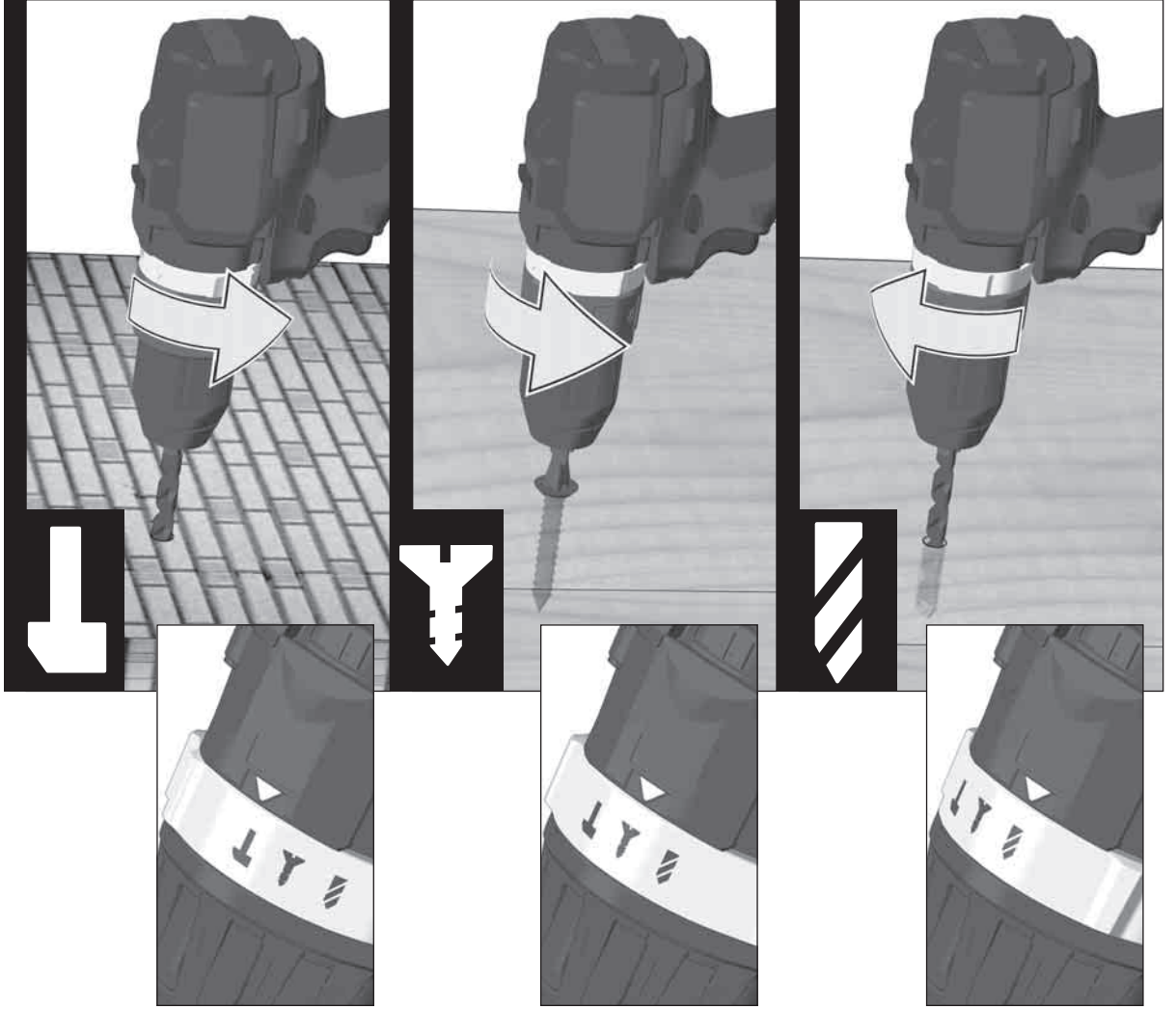

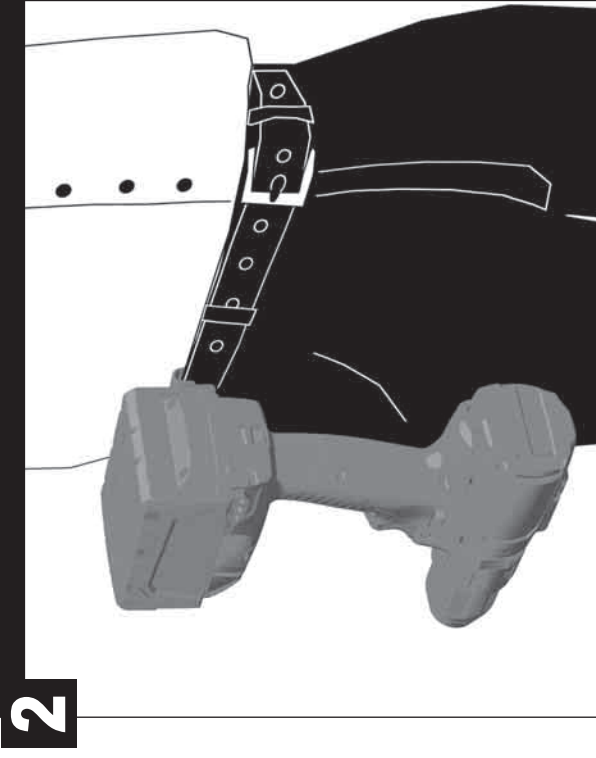
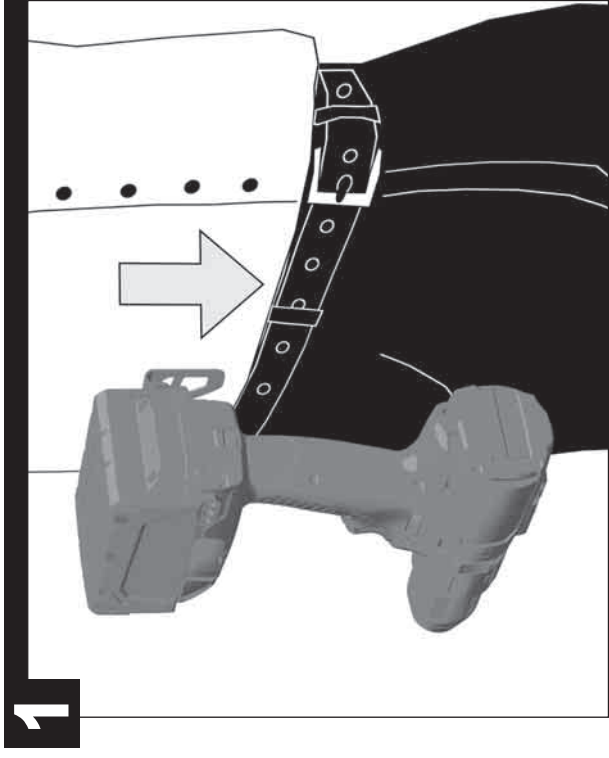
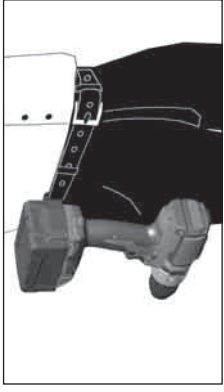

TEKNISKA DATA BATTERIDRIVEN SLAGBORRMASKIN/SKRUVDRAGARE

Produktionsnummer	M18 BLDD	M18 BLPD
Borddiam. in stål	4485 80 03.....	4485 98 03.....
Borddiam. in trä	000001-999999	000001-999999
Borddiam. tegel, kalksten	13 mm	13 mm
Borddiam. tegel, kalksten	38 mm	38 mm
Obelastat varvtal 1:a växel	0-6 mm	0-6 mm
Obelastat varvtal 2:a växel	0-450 min ⁻¹	0-450 min ⁻¹
Slagtal 1:a växel	0-1800 min ⁻¹	0-1800 min ⁻¹
Slagtal 2:a växel	0-2800 min ⁻¹	0-2800 min ⁻¹
Vridmoment *1 (2,0 Ah)	50 Nm	50 Nm
Vridmoment *1 (4,0 Ah / 5,0 Ah)	60 Nm	60 Nm
Batterispänning	18 V	18 V
Chuckens spätnömrände	1,5-13 mm	1,5-13 mm
Vikt enligt EPTA 01/2003 (2,0 Ah)	1,7 kg	1,8 kg
Vikt enligt EPTA 01/2003 (4,0 Ah / 5,0 Ah)	2,0 kg	2,1 kg

Buller-vibrationsinformation

Mätvärdena har tagits fram baserade på EN 60 745.

A-värdet av maskinens ljudtrycksnivå är

Ljudtrycksnivå (Omgöring K=3dB(A))

Ljudfaktornivå (Omgöring K=3dB(A))

94,7 dB (A)

105,7 dB (A)

105,7 dB (A)

105,7 dB (A)

105,7 dB (A)

105,7 dB (A)

105,7 dB (A)

105,7 dB (A)

105,7 dB (A)

105,7 dB (A)

105,7 dB (A)

105,7 dB (A)

105,7 dB (A)

105,7 dB (A)

105,7 dB (A)

105,7 dB (A)

105,7 dB (A)

105,7 dB (A)

105,7 dB (A)

105,7 dB (A)

105,7 dB (A)

105,7 dB (A)

105,7 dB (A)

105,7 dB (A)

105,7 dB (A)

105,7 dB (A)

105,7 dB (A)

105,7 dB (A)

105,7 dB (A)

105,7 dB (A)

105,7 dB (A)

105,7 dB (A)

105,7 dB (A)

105,7 dB (A)

105,7 dB (A)

105,7 dB (A)

105,7 dB (A)

105,7 dB (A)

105,7 dB (A)

105,7 dB (A)

105,7 dB (A)

105,7 dB (A)

105,7 dB (A)

105,7 dB (A)

105,7 dB (A)

105,7 dB (A)

105,7 dB (A)

105,7 dB (A)

105,7 dB (A)

105,7 dB (A)

105,7 dB (A)

105,7 dB (A)

105,7 dB (A)

105,7 dB (A)

105,7 dB (A)

105,7 dB (A)

105,7 dB (A)

105,7 dB (A)

105,7 dB (A)

105,7 dB (A)

105,7 dB (A)

105,7 dB (A)

105,7 dB (A)

105,7 dB (A)

System M18 batterier laddas endast i System M18 laddare. Ladda inte

batterier från andra system.

Batterier lagras torr och skyddas för fukt.

Under extrem belastning eller extrem temperatur kan batterivätska tränga

ut ur skadade utbytesbatterier. Vid beröring med batterivätska tvätta genast

av med vatten och tvål. Vid ögonkontakt spola genast i minst 10 minuter

och kontakta genast läkare.

ANVÄND ALLTID ETT EXTRA HANTAG när ett batteri med en kapacitet

på 9,0 Ah eller mer används, vridmomentet hos vissa elverktyg kan ökas.

Om din skruvdragare eller slagskruvdragare levereras utan extra

hantag, använd extrahandtagets reservdel (se elverktygets

explosionsinstrim).

Varning! För att undvika den fara för brand, personskador eller

produktskador som orsakas av en kortslutning, doppa inte ner verktyget,

utbytesbatterier eller laddaren i vätskor och se till att ingen vätska kan

tränga in i apparaterna eller batterierna. Korroderande eller ledande

vätskor, som saltvatten, vissa kemikalier, blekningsmedel eller produkter

som innehåller blekmedel, kan orsaka en kortslutning.

ANVÄND MASKINEN ENLIGT ANVISNINGARNA

Denna Akku-elektronikmaskin är användbar för både borrar, slagborring

och skruvning.

Maskinen får endast användas för angiven tillämpning.

CE-FÖRSÄKRAN

Vi intygar och ansvarar för att den produkt som beskrivs under "Tekniska

data" överensstämmer med alla relevanta bestämmelser i direktiv 2011/65/

EU (RoHS), 2014/30/EU, 2006/42/EG och följande harmoniserade

normerande dokument.

EN 60745-1:2009 + A11:2010

EN 60745-2-1:2010

EN 60745-2:2010

EN 55014-1:2006 + A1:2009 + A2:2011

EN 55014-2:2015

EN 50681:2012

Winnenden, 2017-11-30

Alexander Krug

Alexander Krug

Managing Director

Befullmäktigad att sammanställa teknisk dokumentation.

Technic Industries GmbH

Max-Eyth-Strasse 10

71364 Winnenden

Germany

CE

BATTERIER

Batteri som ej använts på länge måste laddas före nytt bruk.

En temperatur över 50°C reducerar batteriets effekt. Undvik längre

uppvärmning i solen eller nära ett element.

Se till att anslutningskontakterna i laddaren och på batteriet är rena.

För en optimal livslängd ska batterierna laddas helt igen efter

användningen.

För att få en så lång livslängd som möjligt bör laddningsbara batterier

avlägsnas från laddaren när de är laddade.

Om laddningsbara batterier lagras längre än 30 dagar:

Lagra batteriet torr och vid ca 27°C.

Ladda batteriet vid ca 30%-50% av laddningskapaciteten.

Ladda batterierna på nytt var 6:e månad.

BATTERIÖVERBELASTNINGSSKYDD

Om det uppladdningsbara batteriet överbelastas på grund av mycket hög

strömförbrukning, till exempel vid extremt höga vridmoment, fastklämning

av borret, plötsligt stopp eller kortslutning, brummar elverktyget i 2

sekunder och stängs sedan av automatiskt.

Slapp därefter först upp tryckknappen och slå sedan på elverktyget igen,

om du vill fortsätta bearbetningen.

Vid extrem belastning kan batteriet bli väldigt varmt. I ett sådant fall stängs



OBSERVERA! VARNING! FARA!



Drag ur batteripaket innan arbete utföres på maskinen.



Läs instruktionen noga innan du startar maskinen.



Elektriska maskiner, batterier/uppladdningsbara

batterier och får inte slängas tillsammans med de

vanliga hushållsoporna.

Elektriska maskiner och uppladdningsbara batterier

ka särskilt avfallshantering.

Kontakta den lokala myndigheten respektive

kommunen eller fråga återförsäljare var det finns

speciella avfallsstationer för elskrot.



CE-symbol



Nationell symbol för överensstämmelse Ukraine



EurAsian överensstämmelseymbol.